



# PLUTEGO

## LED-LEUCHE: ENERGIEEFFIZIENT UND ROBUST

PLUTEGO ist eine hochschlagfeste (4x IK10) Einbau- und Aufbauleuchte. Dadurch eignet sich die Leuchte hervorragend für Umgebungen, in denen Stoßfestigkeit gefordert ist. Zu den Anwendungsbereichen gehören Bahnhöfe und Stationen des öffentlichen Nahverkehrs, Parkhäuser, Unterführungen und Tunnel sowie Justizvollzugsanstalten, Polizeistationen, Sportanlagen und Schulen. Die multifunktionale Leuchte ist als Einbau- oder Winkelleuchte konzipiert und in zwei Standardlängen erhältlich. Linienbeleuchtung ist ebenfalls möglich. Mit dem Einsatz von PLUTEGO werden Energie- und Wartungskosten reduziert.

### Anwendungsbeispiele



BAHNHÖFE



PARKHÄUSER



TUNNELN UND  
UNTERFÜHRUNGEN



HAFTANSTALTEN



SPORTANLAGEN

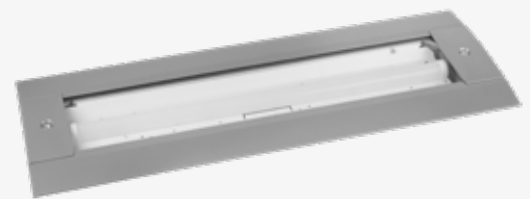

### Eigenschaften



IP 65

4 x IK 10



ENEC+



### OPTIONEN



## PRODUKTSPEZIFIKATIONEN

- Aluminiumgehäuse doppelt beschichtet, grau (RAL 9007)
- Schutzwanne aus 4 mm UV-stabilisiertes Polycarbonat, klar
- Standardverschluss mit Innensechskant-schraube, Sonderschrauben bieten zusätzlichen Schutz gegen unbefugtes Öffnen
- Montage-, installations- und wartungsfreundlich
- Spannung 230/240 V, 50 HZ
- RA-Wert: >80
- Farbtemperatur neutral weiß (4000K)
- Erwartete Lebensdauer 100.000 Stunden bei T-Umgebung = 25°C (L80/F10)
- Inklusive rostfreier Stahl Montagebügel

## ABMESSUNGEN PLUTEGO

in mm

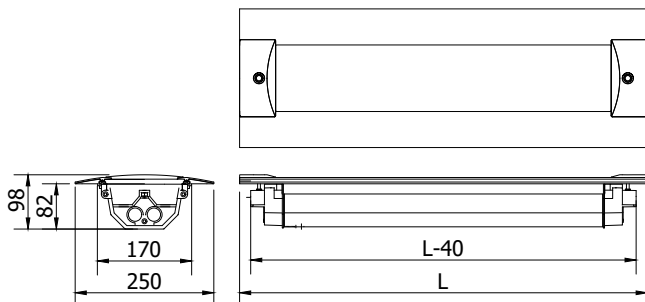

## OPTIONEN

- Farbtemperatur warm weiß (3000K)
- Smartscan
- 1-10V / Dali
- Steuerphase
- Constant Lumen Output (CLO)
- Constant Current
- Schutzklasse II
- Notbeleuchtung (ab L 1345 mm)
- Nachtlichtbeleuchtung
- Andere RAL-Farbe
- Antigrafittbeschichtung
- Sicherheitsschraube: Drei-Loch (JVA)
- Schlüssel für Drei-Loch-Schraube (JVA)
- Sicherheitsschraube HSS
- Schlüssel für HSS Schraube
- Doppelte Montagebügel für Linienbeleuchtung

## KLAR

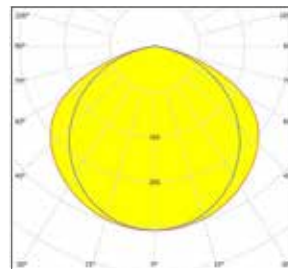

Lightronics liefert seine Leuchten standardmäßig als Easy Light mit einem festen Lumen-Output.



Das intelligente Beleuchtungssystem SmartScan optimiert den Einsatz von Leuchten in Ihrer Umgebung. Dank der drahtlosen Kommunikation ist bei Bedarf immer ausreichend Licht vorhanden und es wird Energie gespart.

PLUTEGO   LUMEN LED				
LUMEN LED	GEHÄUSE	GRÖSSE L (MM)	LED-LEISTUNG (W)	SYSTEMLEISTUNG (W)
1100	2	735	5,9	7,7
1300	2	735	6,9	8,9
1600	2	735	8,7	10,7
1800	2	735	9,7	11,9
2000	2	735	11,1	13,4
2200	2	735	12,1	14,5
2500	2	735	14,3	16,7
2800	2	735	16,0	18,4
3100	2	735	17,7	20,3
3400	2	735	19,9	22,7
3600	2	735	21,2	24,0
3600	4	1345	19,5	22,4
3900	4	1345	21,6	24,8
4400	4	1345	24,2	27,5
5000	4	1345	28,5	31,7
5500	4	1345	31,1	34,6
6000	4	1345	34,5	38,3
6500	4	1345	38,0	41,7
7000	4	1345	40,6	44,5
7500	4	1345	44,1	48,2
8000	4	1345	46,8	51,2
6000	5	1645	31,0	34,5
6500	5	1645	33,9	37,4
7000	5	1645	36,9	40,4
7500	5	1645	39,8	43,6
8000	5	1645	42,8	46,7
8800	5	1645	47,8	51,9

**AUSSPARUNG**

in mm

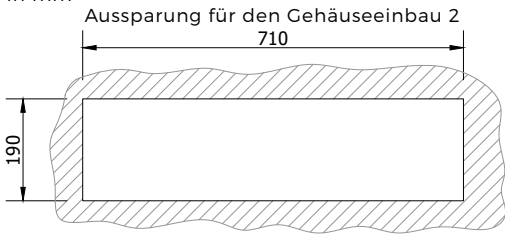

Aussparung für den Gehäuseeinbau 4

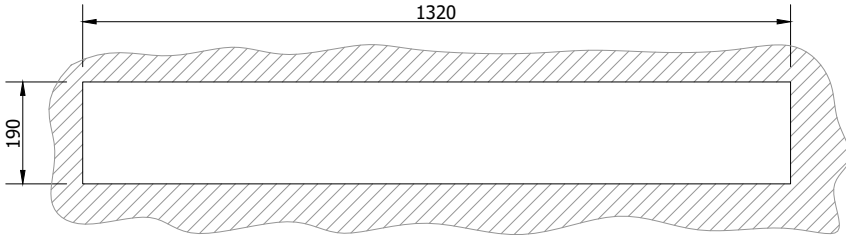

Aussparung für den Gehäuseeinbau 5

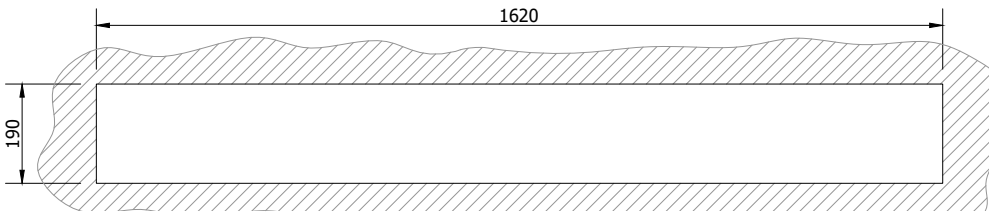

**UNIVERSAL-HALTERUNGSBÜGEL**

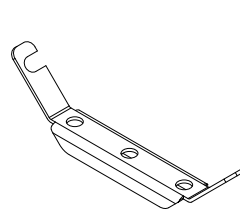

Universalhalterung  
(MO733011)

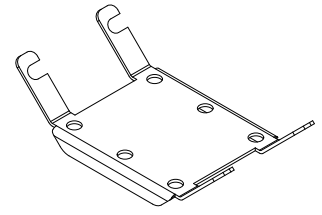

Doppelter Universalhalter für Lichtband  
(MO733012)

**BOHRABSTAND**

in mm

Bohrabstand für Montagebügel Gehäuse 2

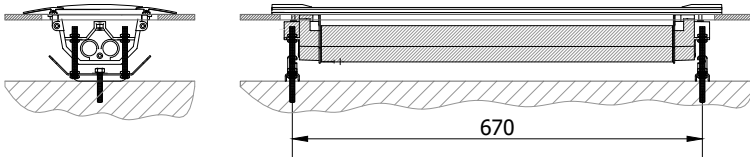

Bohrabstand für Montagebügel Gehäuse 4

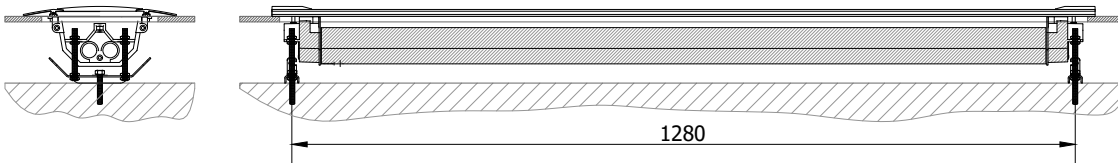

Bohrabstand für Montagebügel Gehäuse 5

